

Руководство по эксплуатации Переоборудование электромагнитного клапана без демпфера в электромагнитный клапан с демпфером или замена демпфера в VG 40 – 100, VR 40 – 100, VAS 6 – 8 и MB 7



Содержание

Переоборудование электромагнитного клапана без демпфера в электромагнитный клапан с демпфером или замена демпфера в VG 40 – 100, VR 40 – 100, VAS 6 – 8 и MB 7..	1
Содержание	1
Безопасность	1
Проверка правильности применения	2
Область применения	2
Обозначение деталей	2
Дооснащение демпфером	3
Медленно открывающийся/быстро закрывающийся	3
Замена демпфера	3
Медленно открывающийся/быстро закрывающийся	4
Медленно открывающийся/медленно закрывающийся	4
Проверка на герметичность	5
Настройка пускового расхода газа	5
Логистика	5
Контакты	6

Безопасность

Пожалуйста, прочитайте и сохраните



Перед монтажом и эксплуатацией внимательно прочитайте данное руководство. После монтажа передайте руководство пользователю. Этот прибор необходимо установить и ввести в эксплуатацию в соответствии с действующими предписаниями и нормами. Данное руководство Вы можете также найти в Интернете по адресу: www.docuthek.com.

Легенда

- **1, 2, 3**... = действие
- > = указание

Ответственность

Мы не несем ответственности за повреждения, возникшие вследствие несоблюдения данного руководства и неправильного пользования прибором.

Указания по технике безопасности

Информация, касающаяся техники безопасности, отмечена в руководстве следующим образом:

ОПАСНОСТЬ

Указывает на ситуации, представляющие опасность для жизни.

ПРЕДУПРЕЖДЕНИЕ

Указывает на возможную опасность для жизни или опасность травмирования.

! ОСТОРОЖНО

Указывает на возможный материальный ущерб.

Все работы разрешается проводить только квалифицированному персоналу. Работы, связанные с электрической проводкой, разрешается проводить только квалифицированным электриком.

Переоборудование, запасные части

Запрещается вносить технические изменения. Допускается применение только оригинальных запасных частей.

Изменения к изданию 01.15

Изменения были внесены в следующие разделы:
– Дооснащение демпфером

Проверка правильности применения

Область применения

Данное руководство касается исключительно переоборудования следующих приборов:

Наименование	Переоборудование	
	из быстро открывающегося	в медленно открывающийся
Газовый электромагнитный клапан	VG 40–100N	VG 40–100L
Воздушный электромагнитный клапан	VR 40–100N	VR 40–100L
Газовый электромагнитный клапан	VAS 6–8N	VAS 6–8L
Электрический сервопривод	MB 7N	MB 7R

или замены имеющихся демпферов в следующих приборах:

Наименование	Медленно открывающийся
Газовый электромагнитный клапан	VG 40–100L, VAS 6–8L
Воздушный электромагнитный клапан	VR 40–100L, VR 40–100R
Электрический сервопривод	MB 7L, MB 7R

Нормальная работа гарантируется только в указанном диапазоне, см. Технические характеристики в руководстве по эксплуатации переоборудуемого прибора. Любое другое применение считается не соответствующим назначению.

Прочие данные, необходимые для пуска в эксплуатацию, обслуживания, а также технические характеристики см. в руководстве по эксплуатации переоборудуемого прибора.

www.docuthek.com → Thermal Solutions → Products → O3 Valves and butterfly valves ...

Solenoid valve for gas VG,

Solenoid valve for air VR,

Solenoid actuator MB 7,

Solenoid valves for gas VAS ..., VCS ...

Обозначение деталей

Медленно открывающийся/быстро закрывающийся демпфер:

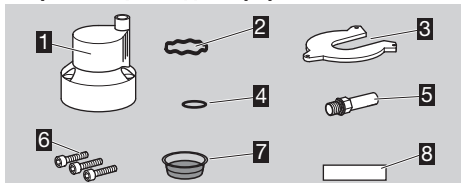

- 1 Демпфер
- 2 Выравнивающая шайба
- 3 Крепежная пластина
- 4 O-кольцо
- 5 Регулировочный винт с пружинным стопорным кольцом
- 6 Винты с внутренним шестигранником
- 7 Колпачок со смазкой
- 8 Наклейка

Медленно открывающийся/медленно закрывающийся демпфер:

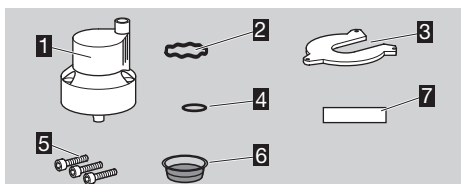

- 1 Демпфер
- 2 Выравнивающая шайба
- 3 Крепежная пластина
- 4 O-кольцо
- 5 Винты с внутренним шестигранником
- 6 Колпачок со смазкой
- 7 Наклейка

Обозначение регулировочного винта

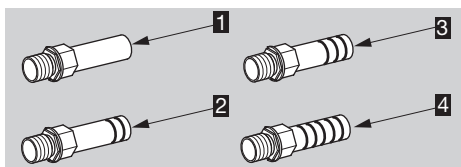

- 1 0 канавок: VG 40–50, VR 40–50, MB 7, VAS 7
- 2 2 канавки: VG 65, VR 65
- 3 3 канавки: VAS 8, VG 80–100, VR 80–100
- 4 5 канавок: VAS 6

Дооснащение демпфером

⚠ ПРЕДУПРЕЖДЕНИЕ

Внимание! Во избежание повреждения прибора соблюдайте следующие указания:

- Опасность поражения электрическим током! Перед выполнением работ на токоведущих частях следует отключить напряжение питания от прибора!
- Во время работы электромагнитный привод может нагреваться. Температура поверхности прибл. 85 °С (прибл. 185 °F) по EN 60730-1.



- 1 Отключите электропитание установки.
 - 2 Перекройте подачу газа.
- ▷ Используйте ключ-шестигранник 6 мм.

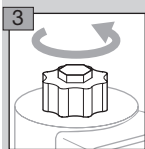

VG, VR

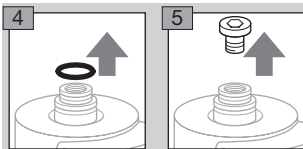

VAS

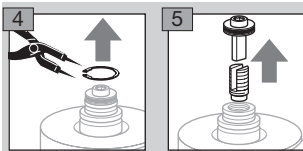

VG, VR, VAS, MB 7

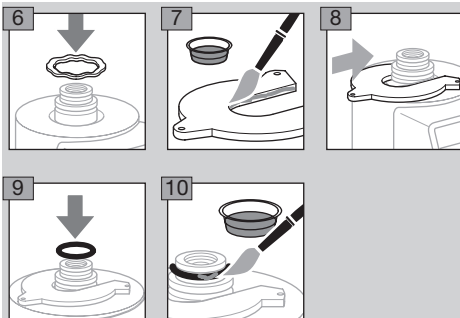

Медленно открывающийся/быстро закрывающийся

- 11 Проверьте регулировочный винт, см. стр. 2 (Обозначение регулировочного винта).

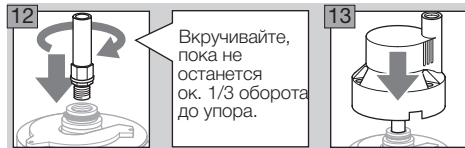

- 14 Поворачивайте демпфер, пока шестигранник и зажимное кольцо не встанут в корпус демпфера.
 - 15 С усилием прижмите демпфер к приводу и закрепите его двумя винтами.
- ▷ Третий винт крепится только по завершении настройки пускового расхода газа.

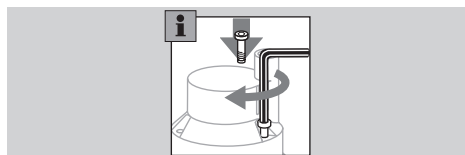

! ОСТОРОЖНО

После этого герметичность уже не гарантируется. Чтобы удостовериться в отсутствии течи, проверьте соединение электромагнитного привода и демпфера на герметичность.

- 16 Откройте подачу газа и проверьте герметичность, см. стр. 5 (Проверка на герметичность).
- 17 Откройте газовый электромагнитный клапан и настройте пусковой расход газа, см. стр. 5 (Настройка пускового расхода газа).

Замена демпфера

⚠ ПРЕДУПРЕЖДЕНИЕ

Внимание! Во избежание повреждения прибора соблюдайте следующие указания:

- Опасность поражения электрическим током! Перед выполнением работ на токоведущих частях следует отключить напряжение питания от прибора!
- Во время работы электромагнитный привод может нагреваться. Температура поверхности прибл. 85 °С (прибл. 185 °F) по EN 60730-1.



- ▷ Используйте ключ-шестигранник 6 мм.
- ▷ Замените все детали из комплекта для переоборудования.

Медленно открывающийся/быстро закрывающийся

- 1 Отключите электропитание установки.
- 2 Перекройте подачу газа.

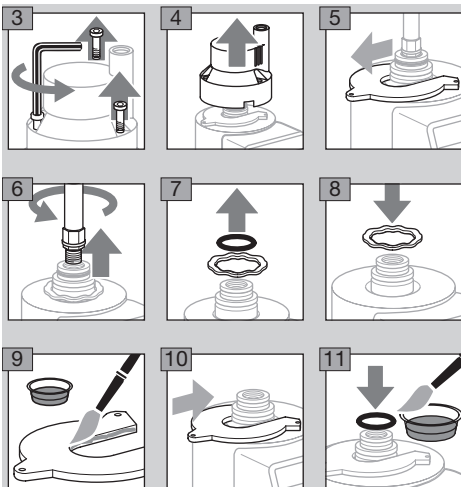

- 12 Проверьте регулировочный винт, см. стр. 2 (Обозначение регулировочного винта).

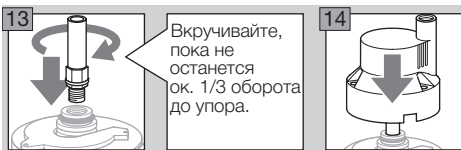

- 15 Поворачивайте демпфер, пока шестигранник и зажимное кольцо не встанут в корпус демпфера.
 - 16 С усилием прижмите демпфер к приводу и снова закрепите его двумя винтами.
- ▷ Третий винт крепится только по завершении настройки пускового расхода газа.

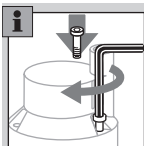

! ОСТОРОЖНО

После этого герметичность уже не гарантируется. Чтобы удостовериться в отсутствии течи, проверьте соединение электромагнитного привода и демпфера на герметичность.

- 17 Откройте подачу газа и проверьте герметичность, см. стр. 5 (Проверка на герметичность).

- 18 Откройте электромагнитный клапан и настройте пусковой расход газа, см. стр. 5 (Настройка пускового расхода газа).

Медленно открывающийся/медленно закрывающийся

- 1 Перекройте подачу воздуха.
- ▷ Электромагнитный привод остается включенным.

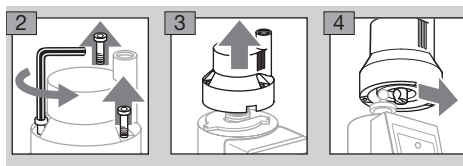

- 5 Выключите электромагнитный привод. Это позволит избежать ненужного нагрева электромагнитного привода.

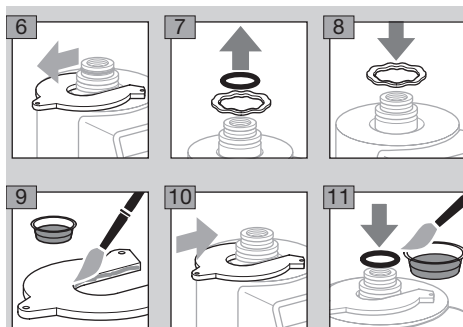

- 12 Включите электромагнитный привод, чтобы направляющий штифт был виден.

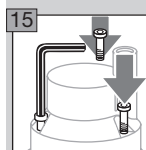
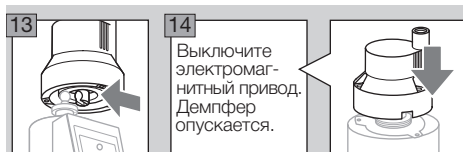

- 16 Откройте подачу воздуха и подайте напряжение на прибор.

Проверка на герметичность

- 1 Для проверки герметичности перекройте трубопровод за клапаном как можно ближе к нему.

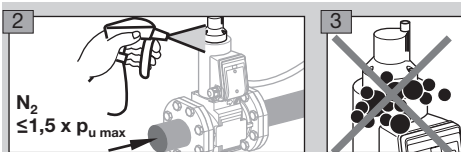

- 4 Герметичность ОК: откройте трубопровод.

Настройка пускового расхода газа

- ▷ Пусковой расход газа настраивается макс. 3 оборотами демпфера.
- ▷ Между выключением и включением клапана должно пройти 20 с, чтобы демпфер полностью сработал.
- ▷ Используйте ключ-шестигранник 3 мм.
- ▷ Выкрутите винт с пометкой «V Start» прилб. на 1 мм, но не выкручивайте его полностью.

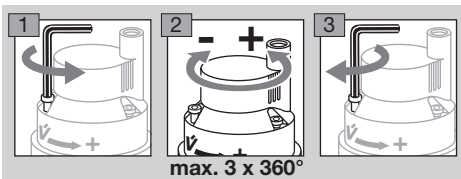

Логистика

Транспортировка

Необходимо защищать прибор от внешних воздействий (толчков, ударов, вибраций). При получении изделия проверяйте комплект поставки, см. стр. 2 (Обозначение деталей). Незамедлительно сообщайте о повреждениях во время транспортировки.

Хранение

Храните продукт в сухом и чистом месте. Температура хранения: см. руководство по эксплуатации, поставляемое с прибором. Длительность хранения: 6 месяцев до первого использования. При более длительном хранении соответственно сокращается общий срок службы.

Упаковка

Утилизация упаковочного материала должна производиться в соответствии с местными предписаниями.

Утилизация

Утилизация компонентов прибора должна производиться отдельно в соответствии с местными предписаниями.

Контакты

Возможны изменения, служащие техническому прогрессу.

Изготовитель
Honeywell

**krom/
schroder**

Elster GmbH
Strotheweg 1, D-49504 Lotte (Büren)
Германия
Тел. +49 541 1214-0
Факс +49 541 1214-370
hts.lotte@honeywell.com
www.kromschroeder.com

По вопросам технической поддержки обращайтесь, пожалуйста, в соответствующее региональное представительство:

Дистрибьютор

ТОО "ENERGOGAZ"
Республика Казахстан, г. Алматы
Тел. +7 (727) 312 26 99
www.energogaz.kz
order@energogaz.kz