

Руководство

Клапан запорный электромагнитный VAS 1–3, VCS 1–3, многофункциональное устройство VAx 1–3, VCx 1–3, клапан запорный нормально открытый VAN: замена винтов или прибора

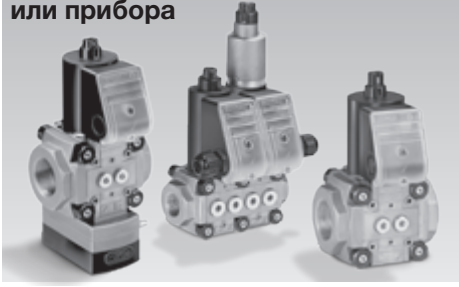

Содержание

Клапан запорный электромагнитный VAS 1–3, VCS 1–3, многофункциональное устройство VAx 1–3, VCx 1–3, клапан запорный нормально открытый VAN:	
замена винтов или прибора	1
Содержание	1
Безопасность	1
Проверка наличия проблемы по замене винтов на клапане	2
Проверка правильности применения	2
Подготовка к замене	2
Замена винтов с потайной головкой	3
Замена клапана без электромагнитного привода	5
Замена клапана с электромагнитным приводом	5
Проверка на герметичность	6
Принадлежности	6
Форма обратной связи	7
Возврат	8
Контакты	10

Безопасность

Пожалуйста, прочитайте и сохраните



Перед монтажом и эксплуатацией внимательно прочитайте данное руководство. После монтажа передайте руководство пользователю. Этот прибор необходимо установить и ввести в эксплуатацию в соответствии с действующими предписаниями и нормами. Данное руководство Вы можете также найти в Интернете по адресу: www.docuthek.com.

Легенда

- **1, 2, 3**... = действие
- > = указание

Ответственность

Мы не несем ответственности за повреждения, возникшие вследствие несоблюдения данного руководства и неправильного пользования прибором.

Указания по технике безопасности

Информация, касающаяся техники безопасности, отмечена в руководстве следующим образом:

ОПАСНОСТЬ

Указывает на ситуации, представляющие опасность для жизни.

ПРЕДУПРЕЖДЕНИЕ

Указывает на возможную опасность для жизни или опасность травмирования.

! ОСТОРОЖНО

Указывает на возможный материальный ущерб.

Все работы разрешается проводить только квалифицированному персоналу. Работы, связанные с электрической проводкой, разрешается проводить только квалифицированным электриком.

Переоборудование, запасные части

Запрещается вносить технические изменения. Допускается применение только оригинальных запасных частей.

Изменения к изданию 02.17

Изменения были внесены в следующие разделы:
– Проверка наличия проблемы по замене винтов на клапане

Проверка наличия проблемы по замене винтов на клапане

Необходимость замены винтов на приборе зависит от даты изготовления, см. шильдик прибора.

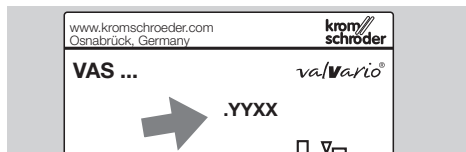

YY = год изготовления, XX = неделя изготовления

Подлежат замене все клапаны с датой изготовления: с 28 недели 2014 по 43 неделю 2015 (.1428 по .1543).

Кроме того, все клапаны с указателем положения (POC) и визуальным индикатором положения. Эти клапаны имеют дополнительный индекс «GR», «GL», «SR» или «SL» в обозначении типа. Дата изготовления: с 8 недели 2014 по 43 неделю 2015 (.1408 по .1543).

Проверка правильности применения

Область применения

Это руководство описывает замену винтов с потайной головкой на направляющей гильзе клапанов va/Vario типоразмером от 1 до 3, а также замену самих клапанов.

Клапаны va/Vario, подверженные риску:

VAS газовый запорный электромагнитный клапан
VCS двояный запорный электромагнитный клапан

VAN нормально открытый запорный клапан

VRH регулятор расхода

Многофункциональные устройства:

VAD регулятор давления с запорным электромагнитным клапаном

VAG регулятор соотношения газ/воздух с запорным электромагнитным клапаном

VAV регулятор переменного соотношения газ/воздух с запорным электромагнитным клапаном

VAN регулятор расхода с запорным электромагнитным клапаном

VCD, VCG, VCV, VCH регулятор давления со двояным запорным электромагнитным клапаном

Правильное применение клапанов гарантируется только при использовании в диапазонах, указанных в разделе «Технические характеристики» руководства по эксплуатации того клапана, который должен быть переоборудован. Любое другое применение считается не соответствующим назначению.

Дополнительную информацию, необходимую для пуска в эксплуатацию, технического обслуживания, а также технические характеристики см. руководство по эксплуатации того клапана, который должен быть переоборудован или

www.docuthek.com → Home → Elster Thermal Solutions → Products → O3 Valves and butterfly valves → Solenoid valves for gas VAS ..., VCS ... или Pressure regulators with solenoid valve VAD, VAG или Magnetic relief valves VAN.

Обозначение деталей

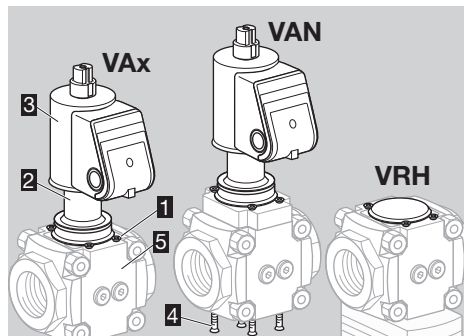

- 1 4 винта M4 x 12 с потайной головкой
- 2 Направляющая гильза
- 3 Электромагнитный привод
- 4 4 винта M4 x 12 с потайной головкой (только для VAN)
- 5 Корпус клапана

Подготовка к замене

- ▷ Запишите заводской номер клапана, подверженного риску, в Вашу форму обратной связи, см. стр. 8 (Форма обратной связи). Шильдик расположен на корпусе клапана (нижний номер).



! ВНИМАНИЕ!

Определите, какой группе сервисного обслуживания соответствует клапан:

VAX.../N, отдельно стоящие быстрооткрывающиеся клапаны и отдельные регуляторы, без указателя положения

Тип	Наименование
VAN 1–2	Клапан запорный нормально открытый
VAS 1–3	Клапан запорный электромагнитный газовый
VAD 1–3	Регулятор давления с запорным электромагнитным клапаном
VAG 1–3	Регулятор соотношения газ/воздух с запорным электромагнитным клапаном

Тип	Наименование
VAV 1–3	Регулятор переменного соотношения газ/воздух с запорным электромагнитным клапаном
VAH 1–3	Регулятор расхода с запорным электромагнитным клапаном
VRH 1–3	Регулятор расхода

Многофункциональные устройства VCx..N, состоящие из клапана или регулятора с запорным электромагнитным клапаном, без указателя положения

Тип	Наименование
VCS 1–3	VAS + VAS
VCD 1–3	VAS + VAD
VCG 1–3	VAS + VAG
VCV 1–3	VAS + VAV
VCH 1–3	VAS + VAH

- ▷ Если клапаны, подверженные риску, соответствуют описанию: см. стр. 3 (Замена винтов с потайной головкой) или если винты имеют дефект или признаки коррозии, см. стр. 5 (Замена клапана без электромагнитного привода) или стр. 5 (Замена клапана с электромагнитным приводом).

VAx..L, VCx..L, медленно открывающиеся клапаны без указателя положения

Тип	Наименование
VAS 1–3	Клапан запорный электромагнитный газовый
VCS 1–3	Клапан запорный электромагнитный сдвоенный

- ▷ Если клапаны, подверженные риску, соответствуют описанию: см. стр. 3 (Замена винтов с потайной головкой) или если винты имеют дефект или признаки коррозии, см. стр. 5 (Замена клапана с электромагнитным приводом).

VAx..S, VAx..G, VCx..S, VCx..G отдельно стоящие клапаны или многофункциональные устройства с указателем положения

- ▷ См. стр. 5 (Замена клапана с электромагнитным приводом).

Принадлежности, которые должны быть в наличии

- ▷ Винты с потайной головкой на направляющей гильзе, см. стр. 7 (Принадлежности).
- ▷ Прокладки, см. стр. 7 (Принадлежности).
- ▷ Остальные запчасти могут быть выбраны с помощью каталога запчастей (PartDetective) → www.partdetective.de

⚠ ПРЕДУПРЕЖДЕНИЕ

Внимание! Во избежание повреждения прибора соблюдайте следующие указания:

- Опасность поражения электрическим током! Перед выполнением работ на токоведущих частях следует отключить напряжение питания от прибора!
- Во время работы электромагнитный привод может нагреваться. Температура поверхности около 85 °C (прибл. 185 °F).



Замена винтов с потайной головкой

- ▷ Смонтированные винты с потайной головкой можно заменить только в том случае, если они находятся в исправном состоянии.

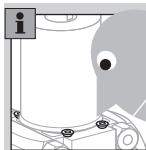

- ▷ Если винты имеют дефект или признаки коррозии, см. стр. 5 (Замена клапана без электромагнитного привода) или стр. 5 (Замена клапана с электромагнитным приводом).
- ▷ Должны использоваться только оригинальные винты, поставляемые как запчасти, компании Elster, см. стр. 7 (Принадлежности).
- ▷ Если для крепления используются другие винты, то гарантийное обязательство будет недействительно.
- ▷ В зависимости от исполнения клапана, рисунок может не полностью соответствовать рассматриваемому клапану.

- 1 Отключите электропитание установки.
- 2 Перекройте подачу газа.

Демонтаж электромагнитного привода

- ▷ Электропроводка остается на месте.

VAN, VAx..N, VCx..N без демпфера

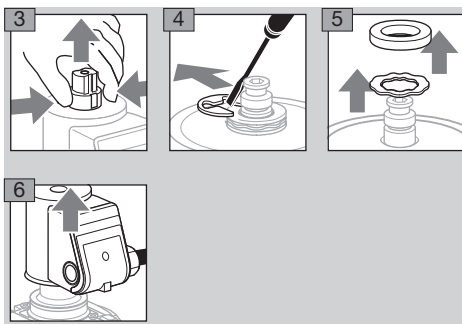

VAX../L, VCx../L с демпфером

- ▷ Отпустите, но не выкручивайте полностью установочные штифты (M3 = шестигранный ключ 1,5 мм, M5 = шестигранный ключ 2,5 мм).
- ▷ Мы рекомендуем заменить O-кольцо на демпфере, см. Принадлежности, стр. 7 (Уплотнение для демпфера).

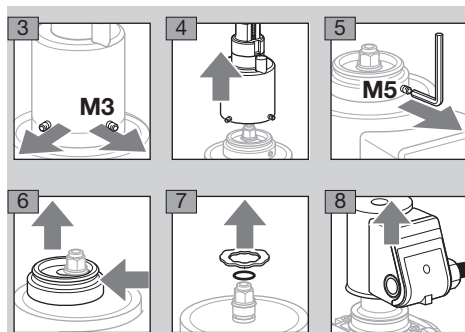

Замена винтов

! ОСТОРОЖНО

Внимание! Во избежание утечки соблюдайте следующие меры предосторожности:

- Для гарантии того, что заполненное газом пространство остается герметичным, замените винты с потайной головкой на новые винты не все сразу, а по одному винту поочередно.
- Если винт поврежден во время откручивания, остановите процесс, оставьте оставшиеся винты на месте и замените клапан, см. стр. 5 (Замена клапана без электромагнитного привода) или стр. 5 (Замена клапана с электромагнитным приводом).

- ▷ Ослабьте винты: размер под ключ Torx T20.
- ▷ Закрепите винты: размер под ключ Torx T15.
- ▷ Не используйте смазку при монтаже!

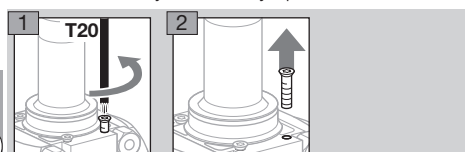

- ▷ При затяжке самонарезающих винтов с резьбой, вторая резьба не должна быть нарезана в корпусе клапана. Поэтому мы рекомендуем установить винты вручную и слегка их закрепить.

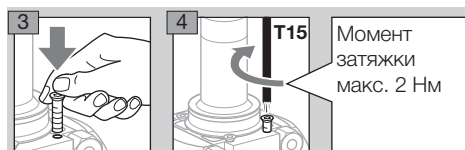

- 5 Проверьте, все ли винты и направляющая гильза надежно закреплены.

- 6 После замены винтов поместите приложенную наклейку на корпус клапана так, чтобы ее было отчетливо видно. Заранее очистите место под наклейку на корпусе клапана, чтобы наклейка хорошо держалась.

VAN

- ▷ Повторите процедуру с нижней стороны VAN. Здесь также заменяйте поочередно по одному винту, но только не все винты одновременно!

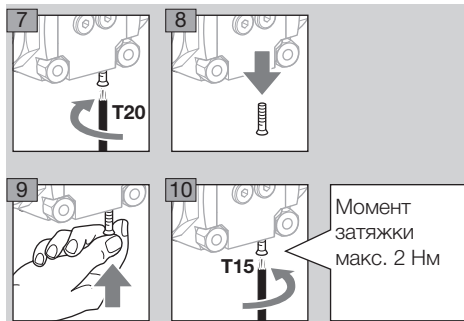

Сборка

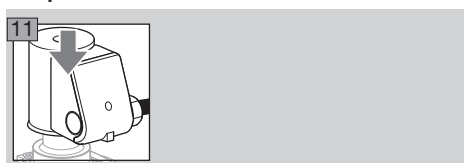

VAN, VAX../N, VCx../N без демпфера

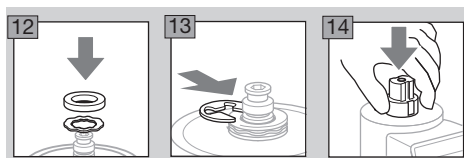

VAX../L, VCx../L с демпфером



- 18 Откройте газовый запорный электромагнитный клапан и подачу газа.
- 19 Настройте пусковой расход газа, см. Руководство по эксплуатации Клапаны запорные электромагнитные VAS 1 – 3, VCS 1 – 3, раздел «Настройка пускового расхода газа».

Проверка на герметичность

- ▷ Проверьте демпфер на герметичность, см. Проверка на герметичность, стр. 6 (VAX.../L, VCS...L с демпфером).
- ▷ Проверьте клапан на герметичность, см. стр. 6 (Проверка на герметичность).
- ▷ Дополнительную информацию, необходимую для пуска в эксплуатацию, технического обслуживания, а также технические характеристики см.руководство по эксплуатации того клапана, который должен быть переоборудован.

Замена клапана без электромагнитного привода

- ▷ Если винты имеют дефект или признаки коррозии замените клапан без замены привода. Электромагнитный привод не нужно заменять.

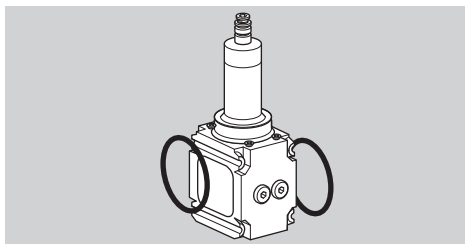

- ▷ Мы рекомендуем заменить все уплотнительные кольца, см. Комплект уплотнений, стр. 7 (Принадлежности).
- ▷ В зависимости от исполнения клапана, рисунок может не полностью соответствовать рассматриваемому клапану.

- 1 Отключите электропитание установки.
- 2 Перекройте подачу газа.

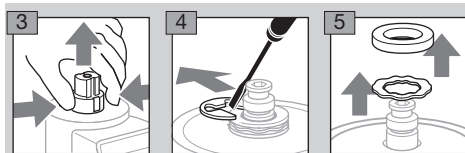

- ▷ Снимите электромагнитный привод вместе с электропроводкой.

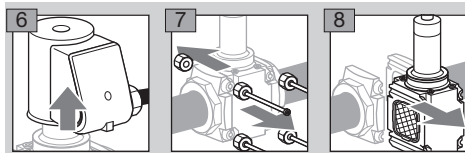

- ▷ Удалите любые встроенные принадлежности, например, датчики-реле давления.
- ▷ Перед установкой нового клапана проверьте сетчатый фильтр, очистите его и поставьте новые уплотнительные кольца.

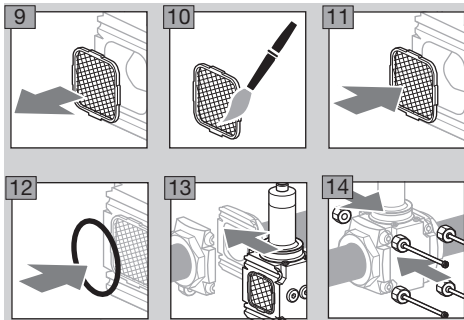

- ▷ Установите принадлежности с новыми прокладками, см. руководство по эксплуатации того клапана, который должен быть переоборудован.

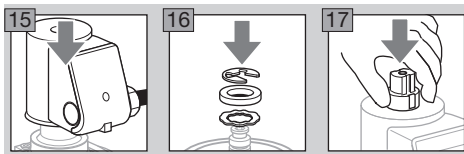

- 18 Проверьте герметичность, см. стр. 6 (Проверка на герметичность).
- ▷ Дополнительную информацию, необходимую для пуска в эксплуатацию, технического обслуживания, а также технические характеристики см.руководство по эксплуатации того клапана, который должен быть переоборудован.
- ▷ Отправьте демонтированный клапан изготовителю, см. стр. 9 (Возврат).

Замена клапана с электромагнитным приводом

- ▷ Если винты на клапане с указателем положения, с демпфером, или с регулятором давления имеют дефект или признаки коррозии, то клапан должен быть заменен вместе с электромагнитным приводом.

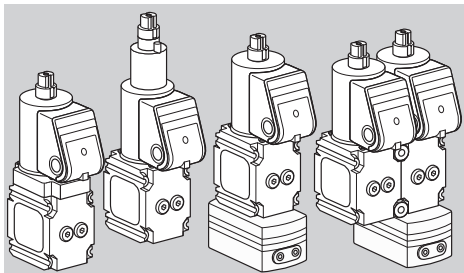

- ▷ Регуляторы давления оснащены дроссельной вставкой на выходе. Убедитесь в том, что на регуляторах типоразмера 1, которые монтируются непосредственно к выходному фланцу, установлена дроссельная вставка DN 25. Дополнительную информацию см. руководство по эксплуатации переоборудованного прибора.
- ▷ Удалите любые встроенные принадлежности (например, датчики-реле давления) и импульсные линии.
- ▷ Рекомендуется заменить все уплотнения, см. стр. 7 (Принадлежности).
- ▷ В зависимости от исполнения клапана, рисунок может не полностью соответствовать рассматриваемому клапану.

- 1** Отключите электропитание установки.
- 2** Перекройте подачу газа.
- 3** Удалите электропроводку.

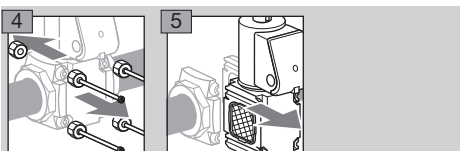

- ▷ Перед установкой нового клапана проверьте сетчатый фильтр, очистите его и поставьте новые уплотнительные кольца.

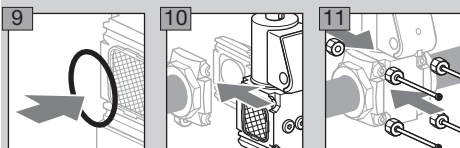
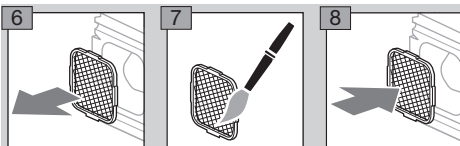

- 12** Проведите сборку клапана в обратном порядке.
- ▷ Монтаж принадлежностей и импульсных линий с новыми уплотнениями, см. руководство по эксплуатации того клапана, который должен быть переоборудован.
- 13** Проверьте герметичность, см. стр. 6 (Проверка на герметичность).
- ▷ Дополнительную информацию, необходимую для пуска в эксплуатацию, обслуживания, а также технические характеристики см. руководство по эксплуатации того клапана, который должен быть переоборудован.
- ▷ Отправьте демонтированный клапан изготовителю, см. стр. 9 (Возврат).

Проверка на герметичность

- ▷ В зависимости от исполнения клапана, рисунок может не полностью соответствовать рассматриваемому клапану.

- 1** Закройте газовый запорный электромагнитный клапан.
- 2** Для проверки герметичности перекройте трубопровод за клапаном как можно ближе к нему.

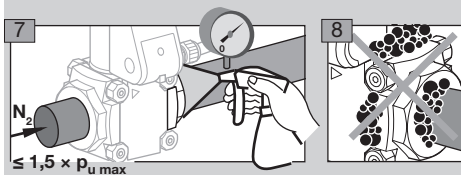
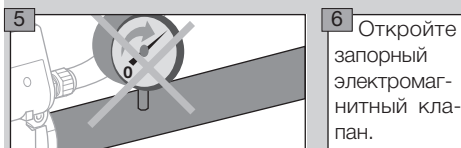
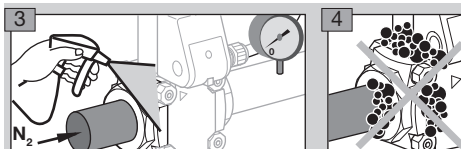

VAX..L, VCX..L с демпфером

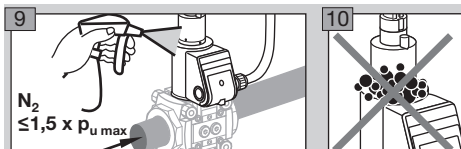

- 11** Проверьте принадлежности и импульсные линии на герметичность, см. руководство по эксплуатации того клапана, который должен быть переоборудован.
- 12** Герметичность ОК: откройте подачу газа.
- ▷ Клапан течет: демонтируйте корпус клапана и отправьте изготовителю.
- ▷ Дополнительную информацию, необходимую для пуска в эксплуатацию, технического обслуживания, а также технические характеристики см. руководство по эксплуатации того клапана, который должен быть переоборудован.

Принадлежности

Комплект уплотнений для типоразмеров 1 – 3

При последующей замене принадлежностей, при монтаже второго клапана valVario, или в случае технического обслуживания, рекомендуется замена всех уплотнений.

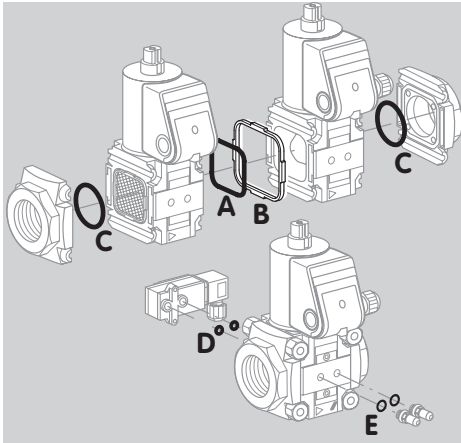

- ▷ Артикул для типоразмера 1: артикул 74921988, типоразмера 2: артикул 74921989, типоразмера 3: артикул 74921990.
- ▷ Комплект поставки:
 - A** 1 двоянный уплотнительный блок,
 - B** 1 удерживающая рамка,
 - C** 2 O-кольца для фланца,
 - D** 2 O-кольца для датчика-реле давления, для штуцеров замера давления/резьбовой заглушки:
 - E** 2 уплотнительных кольца (плоских), 2 профильных уплотнительных кольца.

Комплект уплотнений для двоянного запорного электромагнитного клапана

Для замены клапанов, входящих в многофункциональное устройство.

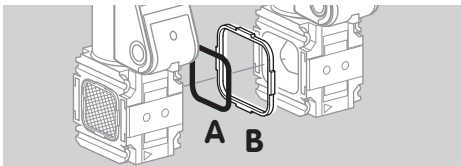

- ▷ Артикул для типоразмера 1: артикул 74924978, типоразмера 2: артикул 74924979, типоразмера 3: артикул 74924980.
- ▷ Комплект поставки:
 - A** 1 двоянный уплотнительный блок,
 - B** 1 удерживающая рамка.

Винты с потайной головкой

Должны использоваться только оригинальные винты, поставляемые как запчасти, компании Elster. Если для крепления используются другие винты, то гарантийное обязательство будет недействительно.

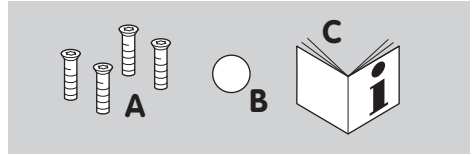

- ▷ Артикул 74924998
- ▷ Комплект поставки:
 - A** 4 винта с потайной головкой M4 x 12 мм, с самонарезающей резьбой,
 - B** 1 наклейка для корпуса клапана,
 - C** 1 Руководство «Замена винтов или прибора».

Винты с потайной головкой для VAN

Должны использоваться только оригинальные винты, поставляемые как запчасти, компании Elster. Если для крепления используются другие винты, то гарантийное обязательство будет недействительно.

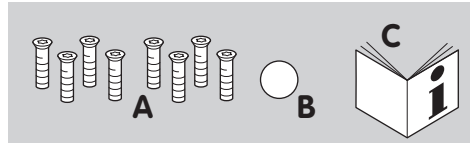

- ▷ Артикул 74924999
- ▷ Комплект поставки:
 - A** 8 винтов с потайной головкой M4 x 12 мм, с самонарезающей резьбой,
 - B** 1 наклейка для корпуса клапана,
 - C** 1 Руководство «Замена винтов или прибора».

Уплотнение для демфера

При демонтаже демфера замените уплотнение. Новое уплотнение смажьте.

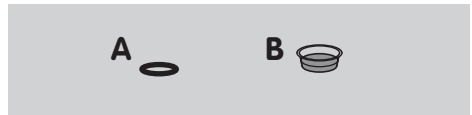

- ▷ Артикул 74924997
- ▷ Комплект поставки:
 - A** 1 O-кольцо,
 - B** 1 колпачок со смазкой.

Форма обратной связи

- ▷ Для проведения технической оценки, необходимо получить информацию о соответствующем клапане. Пожалуйста, помогите нам, уделив немного времени и отметив крестиками соответствующие пункты в форме обратной связи. Большое спасибо!
- ▷ Пожалуйста, отправьте заполненную форму обратной связи на эл. адрес **valVarioRetrofit@honeywell.com**.

Заводской номер

- ▷ Запишите заводской номер клапана, подверженного риску, в Вашу форму обратной связи, см. стр. 8 (Форма обратной связи). Шильдик можно найти на корпусе поврежденного клапана (нижний номер).



Адрес

Пожалуйста, укажите Ваш клиентский адрес, чтобы мы могли присоединить заводские номера к Вашей клиентской базе данных.

Окружающая среда

Для получения технической оценки, важно получить информацию о среде, в которой установлено устройство.

Форма обратной связи

Заводские номера клапанов с замененными винтами с потайной головкой:

Клапан 1	Клапан 4	Клапан 7	Клапан 10
Клапан 2	Клапан 5	Клапан 8	
Клапан 3	Клапан 6	Клапан 9	

Заводские номера клапанов, которые должны быть отправлены изготовителю:

Клапан 1	Клапан 4	Клапан 7	Клапан 10
Клапан 2	Клапан 5	Клапан 8	
Клапан 3	Клапан 6	Клапан 9	

Адрес:

Компания	
Страна	
Контактное лицо	
Адрес эл. почты для контакта	

Окружающая среда:

Влажность	
Сухость	
В помещении	
Вне помещения	

Пожалуйста, отправьте заполненную форму обратной связи на эл. адрес valVarioRetrofit@honeywell.com или по факсу на +49 541 1214-547

Возврат

Пожалуйста, высылайте демонтированные клапаны по следующему адресу:

Америка

Eclipse Inc.
Rep.-Management
valVario Project
1665 Elmwood Rd
Rockford, IL 61103
США

Азия/Тихоокеанский регион

Eclipse Combustion Equipment Co Ltd.
Rep.-Management
valVario Project
Bldg. 3-1, 136 Yinsheng Road
Shengpu, SIP
215126 Suzhou, Jiangsu
Китай

Европа/ Ближний Восток/ Африка

Elster GmbH
Rep.-Management
valVario Project
Strotheweg 1
49504 Lotte
Германия

Если возврат продукта невозможен, свяжитесь с нами по эл. адресу valVarioRetrofit@honeywell.com

Контакты

Возможны изменения, служащие техническому прогрессу.

Изготовитель
Honeywell

**krom//
schroder**

Elster GmbH
Strotheweg 1, D-49504 Lotte (Büren)
Германия
Тел. +49 541 1214-0
Факс +49 541 1214-370
hts.lotte@honeywell.com

По вопросам технической поддержки обращайтесь, пожалуйста, в соответствующее региональное представительство:

Дистрибьютор

ТОО "ENERGOGAZ"
Республика Казахстан, г. Алматы
Тел. +7 (727) 312 26 99
www.energogaz.kz
order@energogaz.kz