

Газовая горелка ZIO, ZIOW

РУКОВОДСТВО ПО ЭКСПЛУАТАЦИИ

· Edition 09.22 · RU ·

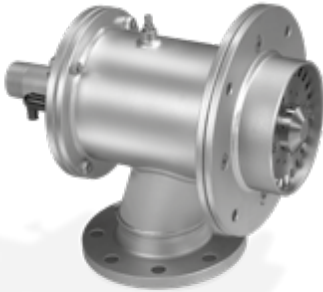

1 БЕЗОПАСНОСТЬ

1.1 Пожалуйста, прочитайте и сохраните



Перед монтажом и эксплуатацией внимательно прочитайте данное руководство. После монтажа передайте руководство пользователю. Этот прибор необходимо установить и ввести в эксплуатацию в соответствии с действующими предписаниями и нормами. Данное руководство Вы можете также найти в Интернете по адресу: www.docuthek.com.

1.2 Легенда

1, 2, 3, a, b, c = действие

→ = указание

1.3 Ответственность

Мы не несем ответственности за повреждения, возникшие вследствие несоблюдения данного руководства и неправильного пользования прибором.

1.4 Указания по технике безопасности

Информация, касающаяся техники безопасности, отмечена в руководстве следующим образом:

⚠ ОПАСНОСТЬ

Указывает на ситуации, представляющие опасность для жизни.

⚠ ПРЕДУПРЕЖДЕНИЕ

Указывает на возможную опасность для жизни или опасность травмирования.

⚠ ОСТОРОЖНО

Указывает на возможный материальный ущерб. Все работы разрешается проводить только квалифицированному персоналу. Работы, связанные с электрической проводкой, разрешается проводить только квалифицированным электрикам.

1.5 Переоборудование, запасные части

Запрещается вносить технические изменения. Допускается применение только оригинальных запасных частей.

СОДЕРЖАНИЕ

1 Безопасность	1
2 Проверка правильности применения	2
3 Монтаж	2
4 Электроподключение	5
5 Подготовка к пуску в эксплуатацию	6
6 Пуск в эксплуатацию	9
7 Техническое обслуживание	10
8 Помощь при неисправностях	12
9 Принадлежности	13
10 Технические характеристики	13
11 Логистика	14
12 Утилизация	14
13 Декларация о соответствии компонентов	14
14 Сертификация	15

2 ПРОВЕРКА ПРАВИЛЬНОСТИ ПРИМЕНЕНИЯ

Горелка для обогрева промышленного термообрабатывающего оборудования. Для монтажа в горелочный камень или для применения с удлиненной жаростойкой горелочной трубой. Для природного, городского и сжиженного газов. Исполнение для других газов производится по запросу.

Правильное применение гарантируется только в указанных диапазонах – см. также стр. 13 (10 Технические характеристики). Любое другое применение считается не соответствующим назначению.

2.1 Шильдик

Конструктивное исполнение, номинальная мощность $Q_{\text{макс}}$, тип газа – см. шильдик прибора.

	
ZIO 165HB-100/35-(18)	
84246114	Ø mm
P 630 kW	.3322

2.2 Обозначение типа

ZIO Газовая горелка, с подключением для керамической трубы

ZIOW Газовая горелка, с изоляцией из керамического волокна (RCF)

165-200 Типоразмер горелки

R Холодный воздух

H Горячий воздух/высокая температура печи

K Плоское пламя

B Природный газ

D Коксовый газ, городской газ

G Пропан, пропан/бутан, бутан

M Пропан, пропан/бутан, бутан (со смесителем)

L Пилотная горелка

-X X мм длина стальной трубы от печного фланца (L1)

/X X мм расстояние между печным фланцем и передним краем головки горелки (L2)

-(X) Индекс горелочной головки

-(XE) Жаростойкое исполнение

A-Z Конструктивное исполнение

H Высокотемпературная версия

Z Специальное конструктивное исполнение

2.3 Обозначение деталей

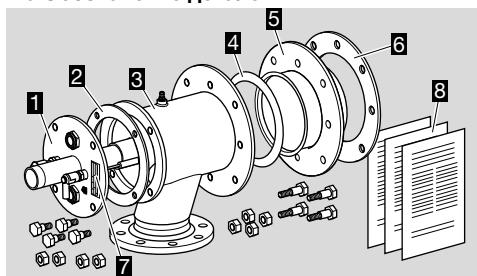

1 газовый узел

2 уплотняющая прокладка

3 воздушный корпус с печным фланцем для крепления на каркасе печи

4 уплотнение горелочной трубы

5 горелочная труба с прижимным фланцем

6 Прокладка для печного фланца (не входит в комплект поставки)

7 Шильдик

8 Руководство по эксплуатации – дополнительную документацию и средства расчета см. на сайте www.adlatus.org.

2.4 Головка горелки

→ Сравните маркировку и индекс на горелочной головке с данными на шильдике.

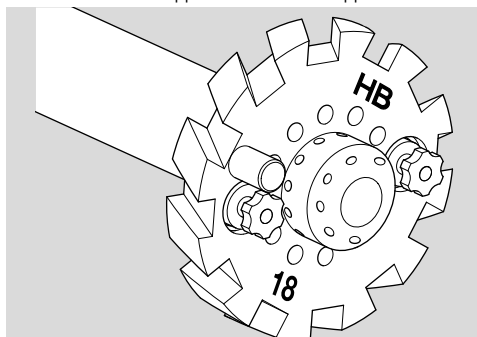

3 МОНТАЖ

3.1 Горелочный камень с коническим расширяющимся тоннелем

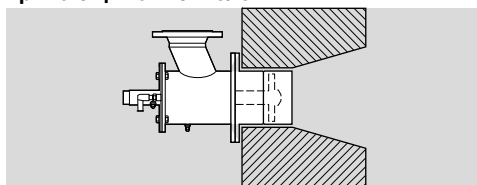

→ Предназначен для применения в промышленных печах или открытых топках.

→ Регулирование: переключение макс./мин., главное.

→ Тип горелочной головки: R.

→ Макс. мощность: 100 %.

- Рекомендуется режим подачи холодного воздуха, иначе возникает чрезмерно высокое содержание угарного газа.

3.2 Цилиндрический горелочный камень

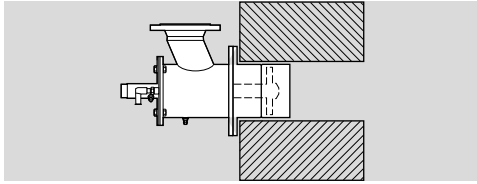

- Предназначен для применения в промышленных печах или открытых топках.
- Регулирование: переключение макс./мин., макс./мин./выкл., главное.
- Тип горелочной головки: R, H.
- Макс. мощность: 100 %.
- Скорость потока от нормального до среднего значения.

3.3 Горелочный камень с коническим сужающимся тоннелем

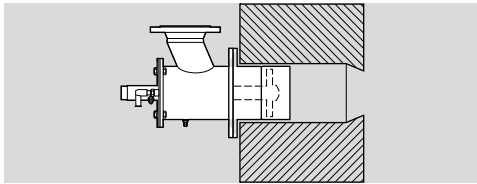

- Предназначен для применения в промышленных печах или открытых топках.
- Регулирование: переключение макс./мин., макс./мин./выкл., главное.
- Тип горелочной головки: H.
- Макс. мощность: ок. 80 %, в зависимости от Ø выходного канала горелочного камня.
- Скорость потока от среднего до высокого значения.

3.4 Горелочный камень с плоскопламенным тоннелем

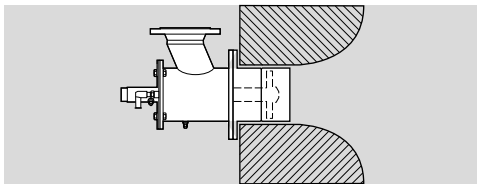

- Предназначен для применения в промышленных печах или открытых топках.
- Регулирование: переключение макс./мин., макс./мин./выкл., главное (ограниченный диапазон регулирования).
- Тип горелочной головки: K.
- Диапазон мощностей: 40–100 %.

3.5 Горелки с удлиненной горелочной трубой

- Положение горелочной головки вблизи внутренней стенки печи ($L_2 = L_0 \pm 50$ мм).

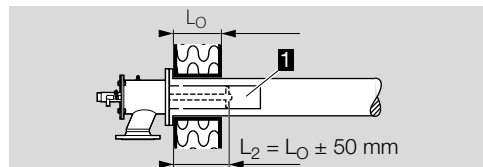

- Не монтируйте удлиненную горелочную трубу **1** непосредственно в печную стенку.
- Температура печи ≤ 600 °C.

3.6 Нагрев радиационной трубы

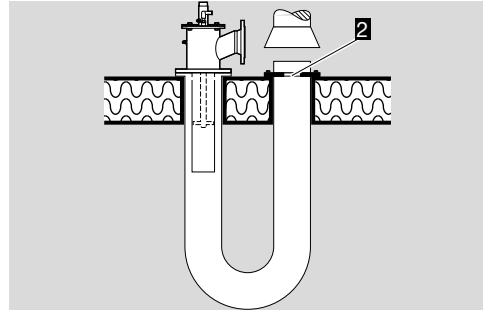

- Выход из радиационной трубы должен быть диафрагмирован **2** таким образом, чтобы при номинальной мощности горелки потери давления составляли приibl. 10 мбар.

3.7 Получение горячего воздуха

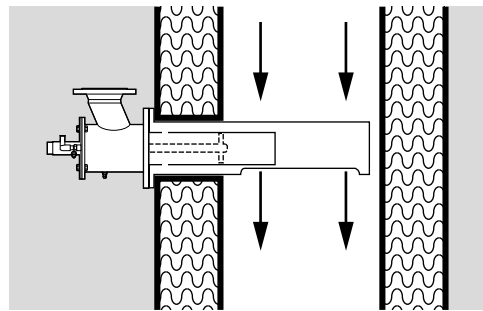
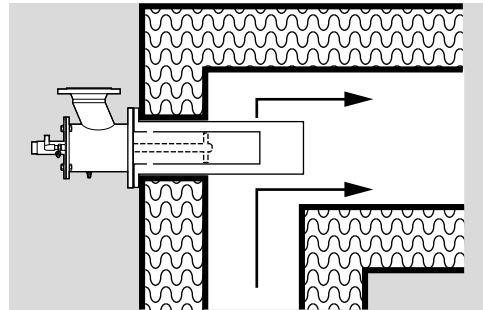

- При скорости потока > 15 м/с используется пламязащитная труба FPT, чтобы защитить зону формирования пламени горелки.

3.8 Монтаж на печи

→ При монтаже необходимо обеспечить герметичность печного фланца горелки относительно каркаса печи.

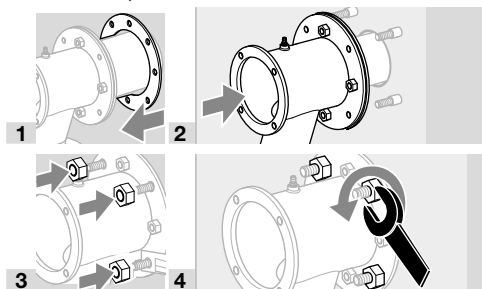

3.9 Воздушное и газовое подключения

ZIO

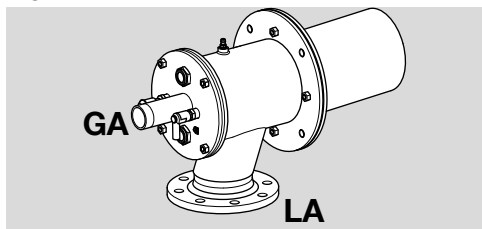

ZIOW

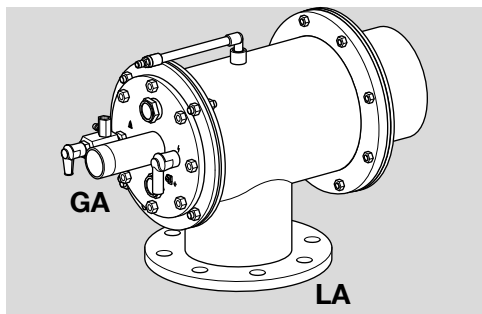

Тип	Газовое подключение GA	Воздушное подключение LA
ZIO165	Rp 1 1/2	DN 100
ZIO200	Rp 2	DN 150
ZIOW 165	Rp 1 1/2	DN 150
ZIOW 200	Rp 2	DN 200

- Резьбовое присоединение по DIN 2999, размеры фланца по DIN 2633, PN 16.
- С целью исключения механических напряжений и передачи вибраций следует применять гибкие шланги или компенсаторы.
- Следите за отсутствием повреждений в уплотнениях.

⚠ ОПАСНОСТЬ

Опасность взрыва!

– Следите за герметичностью газового присоединения.

3.10 Подключение к соединениям ANSI/NPT

→ Для подключения к соединениям ANSI/NPT необходимо использовать адаптерный комплект, см. стр. 13 (9.2 Адаптерный комплект).

Тип	Газовое подключение GA	Воздушное подключение LA*
ZIO 165	2–11,5 NPT	4,57"
ZIO 200	2–11,5 NPT	6,72"
ZIOW 165	1½ NPT–11,5 NPT	6,72"
ZIOW 200	2 NPT–11,5 NPT	8,71"

Диаметр отверстий во фланце.

→ Приварите фланец J к трубе воздухопровода P для воздушного подключения LA и используйте резьбовой адаптер NPT H для газового подключения GA:

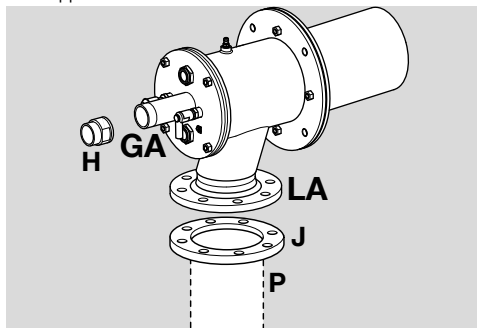

→ Для встроенных пилотных горелок необходим комплект сопел с резьбовым соединением NPT, см. стр. 13 (9.3 Комплект сопел).

3.11 Подключения для встроенной пилотной горелки на ZIO..L

- Воздушное подключение la.
- Газовое подключение ga.
- Мощность пилотной горелки: 1,5 кВт.

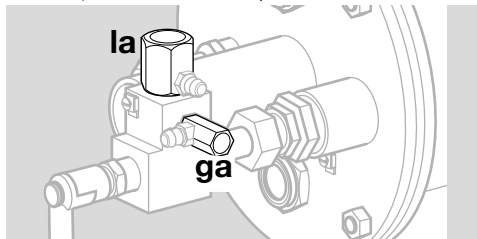

Тип	Газовое подключение пилотной горелки ga	Воздушное подключение пилотной горелки la
ZIO..L	Rp ¼	Rp ½

Тип	Газовое подключение пилотной горелки га	Воздушное подключение пилотной горелки la
ZIO..L с адаптерным комплектом	¼" NPT	½" NPT

3.12 Монтаж газового узла

⚠ ПРЕДУПРЕЖДЕНИЕ

- **ZIOW:** избегайте повреждения внутренней изоляции. Избегайте образования пыли.
- Газовый узел можно повернуть в требуемое положение с шагом в 90°.
- 1** Вставьте фланцевую прокладку между газовым узлом и воздушной частью.



- 2** Затяните крест-накрест винты газового узла с макс. моментом затяжки 37 Н·м (27,3 lbf ft).

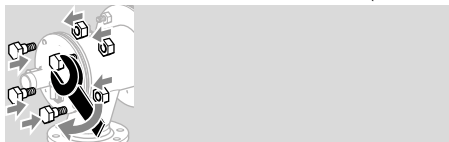

4 ЭЛЕКТРОПОДКЛЮЧЕНИЕ

⚠ ОПАСНОСТЬ

- Опасность поражения электрическим током!
- Перед выполнением работ на токоведущих частях следует отключить напряжение питания от прибора.
- Используйте для кабеля розжига и ионизационного кабеля высоковольтный кабель (неэкранированный):
FZLSi 1/6 до 180 °C (356 °F), артикул 04250410, или
FZLK 1/7 до 80 °C (176 °F), артикул 04250409.

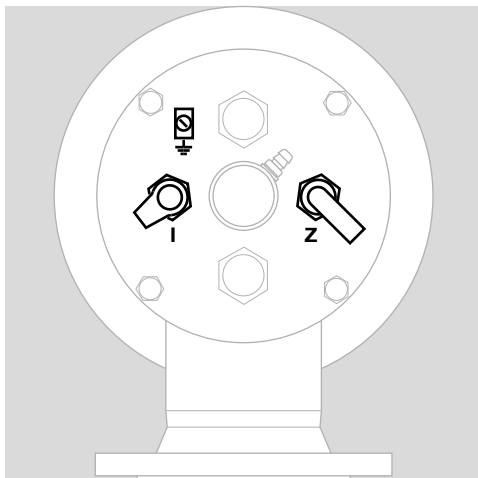

Ионизационный электрод I

- Прокладывайте ионизационный кабель как можно дальше от сетевых кабелей и источников излучения помех, избегая возможных посторонних электрических воздействий. Макс. длина ионизационного кабеля – см. Руководство по эксплуатации автомата управления горелкой.
- Соедините ионизационный электрод с автоматом управления горелкой посредством ионизационного кабеля.

Электрод розжига Z

- Длина кабеля розжига: макс. 5 м (15 ft), рекомендуемая длина: < 1 м (40").
- Макс. длина кабеля розжига при непрерывном розжиге: 1 м (40").
- Кабель розжига следует прокладывать отдельно и не в металлической трубе.
- Кабель розжига следует прокладывать отдельно от ионизационного кабеля и УФ-кабеля.
- Мы рекомендуем запальный трансформатор ≥ 7,5 кВ, ≥ 12 мА, а для пилотной горелки – 5 кВ.

Ионизационный электрод и электрод розжига

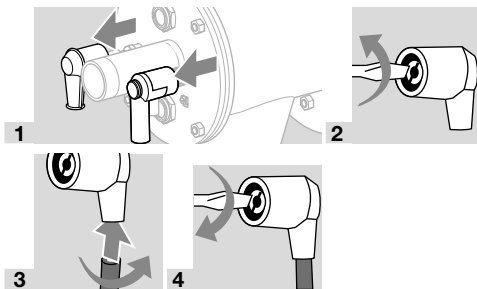

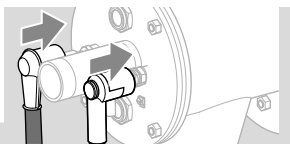

- 5**
- 6** Подключите провод заземления к газовому узлу! При одноэлектродной схеме произведите прямое подключение провода заземления между газовым узлом и соответствующей клеммой автомата управления горелкой.

⚠ ПРЕДУПРЕЖДЕНИЕ

- Опасность высокого напряжения!
- Обязательно прикрепите к кабелю розжига табличку с предупреждением о высоком напряжении.
- 7** Дальнейшие подробности о подключении ионизационного кабеля и кабеля розжига можно найти в руководстве по эксплуатации и на схеме электроподключения автомата управления горелкой и запального трансформатора.

5 ПОДГОТОВКА К ПУСКУ В ЭКСПЛУАТАЦИЮ

5.1 Указания по технике безопасности

- Настройку и пуск в эксплуатацию горелки следует согласовать с эксплуатирующим или монтажным предприятием газопотребляющей установки!
- Проверьте всю газопотребляющую установку, приборы, смонтированные перед горелкой, и электрические подключения.
- Соблюдайте требования руководств по эксплуатации на отдельные приборы.

⚠ ОПАСНОСТЬ

- Опасность взрыва!
- Соблюдайте меры предосторожности при розжиге горелки!
 - Перед каждой попыткой розжига следует продуть топку печи или радиационную трубу воздухом (пятикратный объем топки)!
 - Газопровод перед горелкой следует осторожно и правильно заполнить газом и безопасно продуть в атмосферу – газ не должен попасть в топку печи!

⚠ ОПАСНОСТЬ

- Опасность отравления!
- Подачу газа и воздуха следует организовать так, чтобы горелка работала с избытком воздуха – иначе возможно образование повышенной концентрации окиси углерода CO внутри печи! Окись углерода ядовита и не имеет запаха! Произведите химанализ уходящих газов.

– Пуск горелки в эксплуатацию может производить только специально подготовленный и обученный персонал, имеющий соответствующий допуск.

- Если горелка при многократном включении автомата управления горелкой не разжигается: проверьте всю установку.
- После розжига необходимо проверить давление газа и воздуха на горелке, наличие пламени и измерить ток ионизации! Порог чувствительности пламени горелки – см. Руководство по эксплуатации автомата управления горелкой.

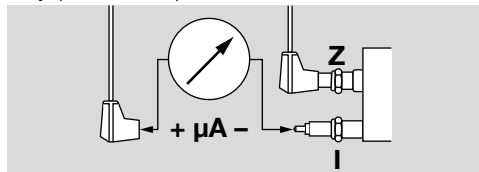

- Разжигайте горелку только при минимальной нагрузке (между 10 и 30 % от номинальной мощности $Q_{\text{макс}}$ – см. шильдик прибора).

5.2 Определение расходов газа и воздуха на горение

$$Q_{\text{газ}} = P_{\text{B}}/H_i$$

$$Q_{\text{воздух}} = Q_{\text{газ}} \cdot \lambda \cdot L_{\text{мин}}$$

- $Q_{\text{газ}}$: расход газа в м³/ч (ft³/h)
- P_{B} : мощность горелки в кВт (BTU/h)
- H_i : теплота сгорания газа в кВт ч/м³ (BTU/ft³)
- $Q_{\text{воздух}}$: расход воздуха в м³(n)/ч (SCFH)
- λ : лямбда, коэффициент избытка воздуха (в России – альфа)
- $L_{\text{мин}}$: минимально требуемый (стехиометрический) объем воздуха на горение в м³(n)/м³(n) (SCF/SCF)
- Информацию о качестве имеющегося газа предоставляет предприятие, обеспечивающее поставку газа.

Общие характеристики газов

Вид газа	Теплота сгорания		
	H_i	H_s	$L_{\text{мин}}$
	кВт ч/ м ³ (n)	BTU/ SCF	м ³ (n)/ м ³ (n) (SCF/ SCF)
Природный газ типа Н	11,0	1114	10,6
Природный газ типа L	8,9	901	8,6
Пропан	25,9	2568	24,4
Низкокалорийный газ	1,7–3	161–290	1,3–2,5
Бутан	34,4	3406	32,3

- Данные в кВт ч/м³(н) указаны для низшей теплоты сгорания H_l, а данные в BTU/SCF – для высшей теплоты сгорания H_s (теплотворная способность).
- При первоначальной настройке необходимо настроить избыток воздуха мин. на 20 % (альфа = 1,2) в холодной печи, поскольку при повышении температуры объем воздуха уменьшается.
- Выполните точную настройку при макс. температуре в печи и наиболее возможной потребляемой мощности.

5.3 Примечания к диаграмме расхода

- Если плотность газа в рабочем состоянии отличается от указанной на диаграмме расхода, следует произвести на месте перерасчет с учетом рабочего давления.

$$P_B = P_M \cdot \frac{\delta_B}{\delta_M}$$

- δ_M : плотность газа на диаграмме расхода в кг/м³ (lb/ft³)
- δ_B : плотность газа в рабочем состоянии в кг/м³ (lb/ft³)
- P_M : давление газа на диаграмме расхода
- P_B : рабочее давление газа

- 1 На основе рассчитанных расходов Q определите давление газа p_{gas} и воздуха p_{air} по прилагаемой кривой расхода для холодного воздуха.

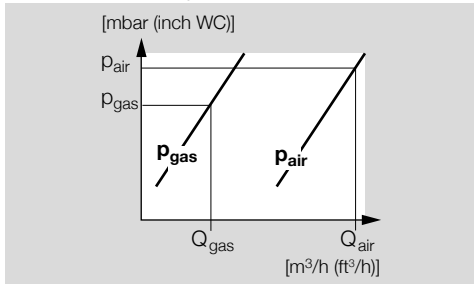

- Примите во внимание возможное изменение мощности из-за противодавления или разрежения в рабочем пространстве печи/камеры сгорания! Избыточное давление следует прибавить, а разрежение вычесть.
- Поскольку известны не все зависящие от установки влияющие факторы, настройка горелки на основании давлений может быть выполнена только ориентировочно. Точная настройка возможна только на основании измерений расходов и химанализа уходящих газов.

5.4 Дроссели

- Требуемый расход воздуха для минимальной нагрузки при заданном давлении воздуха определяется положением розжига дискового затвора, байпасным отверстием в

воздушном клапане или внешним байпасом с регулирующим органом.

5.5 Компенсация горячего воздуха

- В работе с горячим воздухом необходимо повысить давление воздуха для сгорания p_{air} (альфа = постоянное значение).

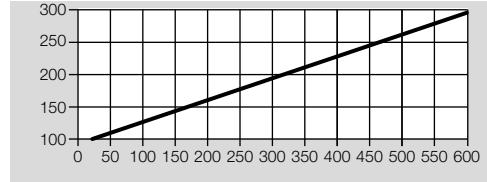

- Давление газа повышается на 5–10 мбар.
- Общая мощность горелки $P_{общ}$ повышается по мере повышения температуры воздуха.

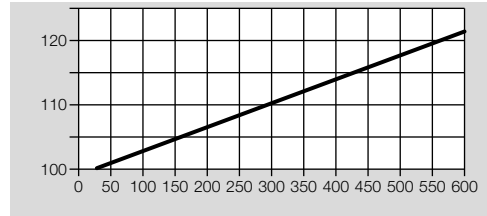

5.6 Горелки с электродами с воздушными присоединениями

- Маркировка головки (..D) или (..E)

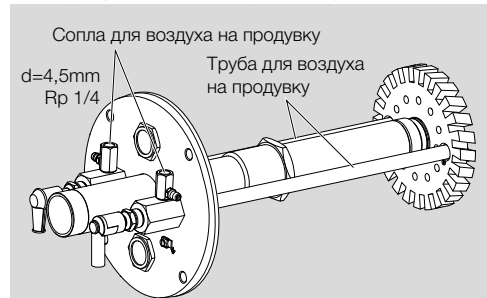

Давления для продуваемых электродов



- Рекомендуется объем воздуха на продувку примерно 1,5-2 м³/ч на один электрод.
- Только когда печь остыла и исключено образование конденсата, можно отключать воздух на продувку.

5.7 Настройка давления воздуха для минимальной и максимальной нагрузки

1 Перекройте подачу газа и воздуха.

→ Измерительный штуцер для воздуха **L**, наружный диаметр = 9 мм (0,35").

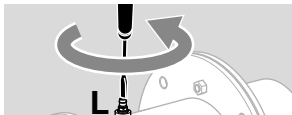

2
→ Ослабьте винт на два оборота.



3
4 Полностью откройте подачу воздуха.

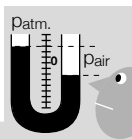

5
→ $p_{atm.}$ = измерение относительно атмосферного давления.

Минимальная нагрузка

→ Разжигайте горелку только при минимальной нагрузке (10 – 40 % от номинальной мощности Q_{max} – см. стр. 2 (2.1 Шильдик)).

6 Уменьшите подачу воздуха на приводе воздушного клапана и настройте желаемое значение минимальной нагрузки, напр., с помощью конечного выключателя или механического упора.

→ В случае приводов воздушного клапана с байпасом размер байпасного отверстия должен быть определен, если необходимо, в соответствии с требующимся расходом при имеющемся исходном давлении.

Максимальная нагрузка

7 Настройте привод воздушного клапана на максимальную нагрузку.

8 Установите желаемое давление воздуха p_{air} перед горелкой с помощью воздухорегулирующего органа.

9 При использовании воздушных дроссельных шайб: проверьте давление воздуха p_{air} .

5.8 Подготовка измерения давления газа для минимальной и максимальной нагрузки

1 Подключите все измерительные приборы для последующей точной настройки горелки.

→ Продолжайте держать подачу газа перекрытой.

→ Измерительный штуцер для газа **G**, наружный диаметр = 9 мм (0,35").

1 Определите для требуемого расхода Q давление газа p_{gas} по прилагаемой диаграмме расхода для холодного воздуха.

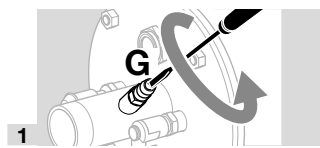
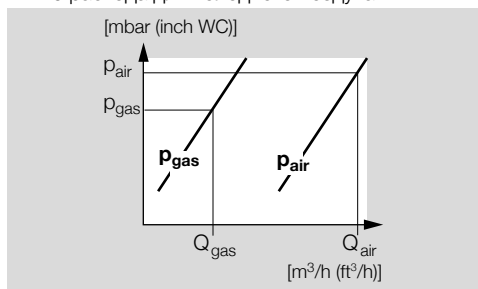

1
→ Ослабьте винт на два оборота.

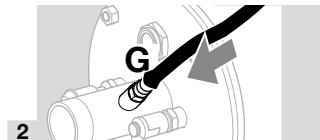

5.9 Встроенная пилотная горелка на ZIO..L

→ Измерительный штуцер для воздуха **I**, наружный диаметр = 9 мм (0,35").

→ Измерительный штуцер для газа **g**, наружный диаметр = 9 мм (0,35").

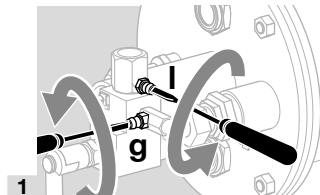

1
→ Ослабьте винты на два оборота.

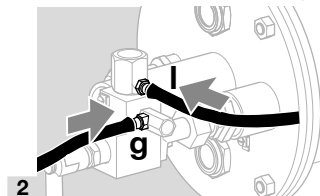

→ Пилотная горелка:

$p_{газ} = 30-50$ мбар,

$p_{воздух} = 30-50$ мбар.

→ Проверяйте стабильность пламени и ток ионизации!

→ Давление газа и воздуха на входе в пилотную горелку должно быть выше, чем давление газа и воздуха на входе в основную горелку.

6 ПУСК В ЭКСПЛУАТАЦИЮ

6.1 Розжиг и настройка горелки

⚠ ПРЕДУПРЕЖДЕНИЕ

– Перед каждым пуском горелки следует обеспечить достаточную вентиляцию внутреннего пространства печи!

→ При эксплуатации с предварительно нагретым воздухом для горения корпус горелки нагревается. При необходимости установите защиту от прикосновения.

1 Перед розжигом проверьте герметичность всей арматуры установки.

6.2 Настройка минимальной нагрузки

1 Приведите арматуру в положение розжига.

2 Ограничьте максимальный расход газа.

→ Если перед газовой горелкой встроены газовый регулирующий орган, откройте его приблизительно на четверть.

3 Откройте подачу газа.

4 Разожгите горелку.

→ Запускается отсчет времени безопасности автомата управления горелкой.

5 Если пламя не образуется, необходимо проверить и подстроить давление газа и воздуха на пусковой мощности.

6 При эксплуатации с байпасом (напр., с регулятором соотношения газ/воздух с байпасным отв.): проверьте выходное отверстие байпаса и скорректируйте его при необходимости.

7 При эксплуатации без байпаса (напр., с регулятором соотношения газ/воздух без байпаса): скорректируйте настройку минимальной нагрузки.

8 Проверьте настройку минимальной нагрузки или байпас воздушного регулирующего органа.

9 Проверьте положение дроссельной заслонки в воздухопроводе.

10 Проверьте вентилятор.

11 Перезапустите автомат управления горелкой и снова зажгите горелку.

→ Горелка разжигается и начинает работать в нормальном режиме.

12 Проверьте стабильность пламени и ток ионизации при настроенной минимальной нагрузке! Порог чувствительности пламени горелки – см. Руководство по эксплуатации автомата управления горелкой.

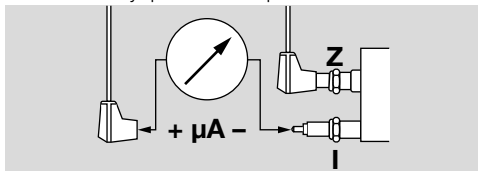

13 Наблюдайте за процессом образования пламени.

14 Если необходимо, скорректируйте настройку минимальной нагрузки.

15 Если пламя не образуется – см. стр. 12 (8 Помощь при неисправностях).

6.3 Настройка максимальной нагрузки

1 Переведите горелку подачей воздуха и газа в положение максимальной нагрузки, непрерывно наблюдая при этом за пламенем.

→ Избегайте образования CO – запуск горелки следует всегда производить с избытком воздуха!

→ При достижении нужного максимального положения регулирующих органов настройте давление газа p_{gas} с помощью дроссельного элемента перед горелкой.

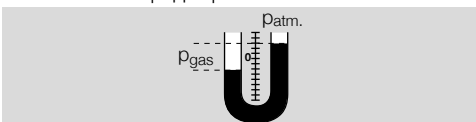

6.4 Точная подстройка расхода воздуха

1 Проверьте давление воздуха p_{air} на газовой горелке, при необходимости скорректируйте его воздушным дросселем.

2 При использовании воздушных дроссельных шайб: проверьте давление воздуха p_{air} ; при необходимости скорректируйте диаметр диафрагмы.

⚠ ОПАСНОСТЬ

Опасность взрыва и отравления при настройке горелки с недостатком воздуха!

– Подачу газа и воздуха следует настроить так, чтобы горелка всегда работала с избытком воздуха, иначе возможно образование окиси углерода CO внутри печи! Окись углерода ядовита и не имеет запаха! Произведите химанализ уходящих газов.

3 Если возможно, произведите измерение расходов газа и воздуха, определите значение альфа и при необходимости произведите более точную настройку.

6.5 Проверка герметичности

⚠ ОПАСНОСТЬ

Утечка газа!

Аварийная ситуация из-за утечки газа в газовых присоединениях.

– Проверьте герметичность всех газовых присоединений на горелке сразу после пуска горелки в эксплуатацию!



→ Избегайте образования конденсата вследствие попадания воздуха из топki в корпус горелки. При температурах печи свыше 500 °C (932 °F) постоянно охлаждайте выключенную горелку небольшим количеством воздуха – см. стр. 10 (6.6 Воздух на охлаждение).

6.6 Воздух на охлаждение

→ При отключенной горелке для охлаждения ее компонентов необходимо подавать определенный расход воздуха, определяемый температурой в печи

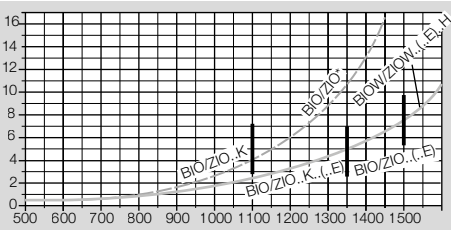

→ Диаграмма: указанное на диаграмме процентное содержание воздуха на охлаждение относится к рабочему расходу воздуха.

→ Оставьте вентилятор включенным, пока печь достаточно не охладится.

6.7 Фиксирование настроек и заполнение протокола

- 1 Составьте протокол измерений.
- 2 Выведите горелку на минимальную нагрузку и проверьте настройки.
- 3 Многократно переключайте горелку с минимальной мощности на максимальную и проконтролируйте при этом настроечные давления, параметры уходящих газов и форму пламени.
- 4 Снимите все измерительные приборы и закройте измерительные штуцеры – плотно закрутите потайные винты.
- 5 Заблокируйте и запечатайте настроечные элементы горелки.
- 6 Имитируйте пропадание пламени, напр., сняв штекер с ионизационного электрода. Автомат контроля пламени должен дать команду на закрытие предохранительного газового клапана и подачу аварийного сигнала.
- 7 Многократно повторите процессы включения и выключения и наблюдайте при этом за автоматом управления горелкой.
- 8 Составьте протокол приемки-сдачи.

⚠ ОПАСНОСТЬ

Опасность взрыва при образовании окиси углерода CO внутри печи! Окись углерода ядовита и не имеет запаха!

При неадекватном изменении настроек горелки возможно изменение соотношения газа и воздуха и возникновение опасных рабочих состояний:

- Все работы разрешается проводить только квалифицированному персоналу.

7 ТЕХНИЧЕСКОЕ ОБСЛУЖИВАНИЕ

→ Техобслуживание и проверка функциональной способности каждые полгода. При сильно загрязненных средах цикл нужно сократить.

⚠ ОПАСНОСТЬ

Опасность взрыва!

- Соблюдайте меры предосторожности при розжиге горелки!
- Работы по техническому обслуживанию горелки может производить только специально подготовленный и обученный персонал, имеющий соответствующий допуск.

⚠ ОПАСНОСТЬ

Опасность ожога!

- Уходящие дымовые газы и узлы горелки имеют высокую температуру.
- Рекомендуется заменить все прокладки, снятые во время работ по техническому обслуживанию. Комплект уплотнений поставляется отдельно как запчасть.
- 1 Проверьте ионизационный кабель и кабель розжига!
- 2 Измерьте ток ионизации.
- Минимальное значение тока ионизации должно составлять не менее 5 мкА и должно быть стабильным.

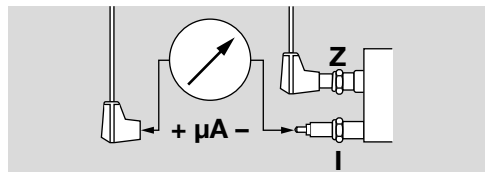

- 3 Отключите электропитание установки.
- 4 Закройте подачу газа и воздуха – не изменяйте настройку дроссельных элементов.

7.1 Проверка ионизационного электрода и электрода розжига

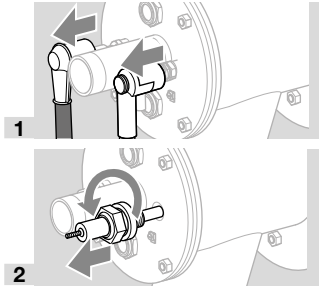

→ Следите за тем, чтобы длина электрода не изменялась.

3 Удалите загрязнение с электродов или изоляторов.

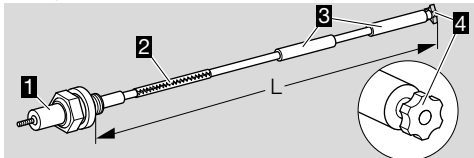

4 Если повреждена звездочка 4 или изолятор 3, замените электрод.

→ Перед заменой электрода измерьте общую длину **L**.

5 Соедините новый электрод с помощью соединительного штифта 2 со свечей 1.

6 Установите свечу и электрод на измеренную общую длину **L**.

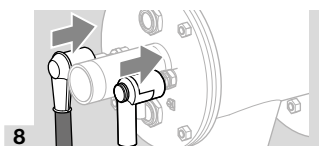
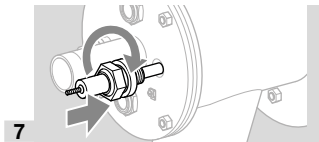

→ Установку электрода в газовом узле можно облегчить вращением свечи.

7.2 Проверка горелки

Демонтаж и монтаж газового узла ZIOW

→ Избегайте повреждения внутренней изоляции.

→ Избегайте образования пыли.

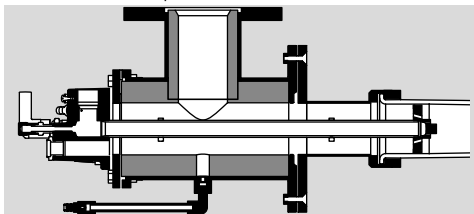

ZIO и ZIOW

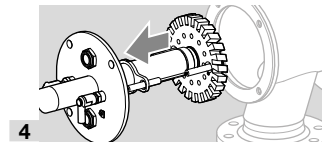
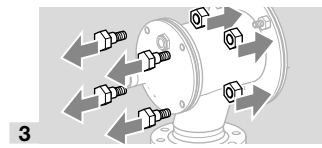

→ В случае демонтажа газового узла необходимо заменить фланцевую прокладку.

5 Положите газовый узел в защищенное место.

→ В зависимости от степени загрязнения и износа: замените стержень электрода розжига/ионизационного электрода и соединительный штифт во время технического обслуживания – см. стр. 11 (7.1 Проверка ионизационного электрода и электрода розжига).

6 Проверьте горелочную головку на предмет загрязнений и термических трещин.

⚠ ПРЕДУПРЕЖДЕНИЕ

Опасность получения травм!

– Горелочные головки имеют острые края.

→ При замене узлов горелки: во избежание холодной сварки болтовых соединений следует нанести на них керамическую пасту – см. стр. 13 (9.1 Керамическая паста).

7 Проверьте положение электродов.

→ Изолятор должен находиться на уровне переднего края воздушного завихрителя горелки.

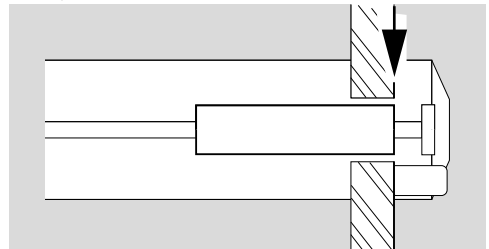

→ Зазор между электродом розжига и штекером заземления или от газового сопла: $2 \pm 0,5 \text{ мм}$ ($0,08 \pm 0,02''$).

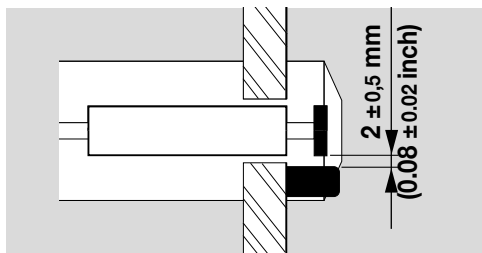

8 На остывшей печи следует проверить горелочную трубу и горелочный камень через печной фланец.

→ Замените фланцевую прокладку.

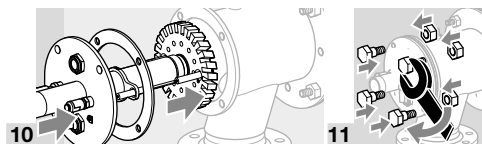
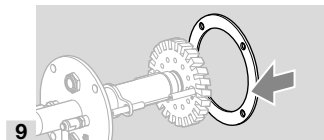

→ Затяните газовый узел с макс. моментом затяжки 37 Н·м (27,3 lbf ft).

12 Включите напряжение питания установки.

13 Откройте подачу газа и воздуха.

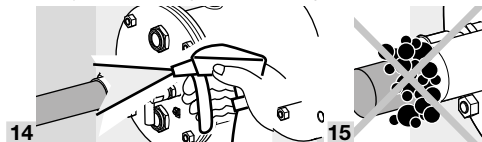

16 Выведите горелку на минимальную нагрузку и сравните значения настроенных давлений с записанными в протоколе приемки-сдачи.

17 Многократно переключайте горелку с минимальной мощности на максимальную и проконтролируйте при этом настроенные давления, параметры уходящих газов и форму пламени.

⚠ ОПАСНОСТЬ

Опасность отравления!

– Подачу газа и воздуха следует организовать так, чтобы горелка работала с избытком воздуха – иначе возможно образование повышенной концентрации окиси углерода СО внутри топки! Окись углерода ядовита и не имеет запаха! Необходимо производить химический анализ дымовых газов.

⚠ ОПАСНОСТЬ

Опасность взрыва и отравления при настройке горелки с недостатком воздуха!

– Подачу газа и воздуха следует настроить так, чтобы горелка всегда работала с

избытком воздуха, иначе возможно образование окиси углерода СО внутри печи! Окись углерода ядовита и не имеет запаха! Произведите химанализ уходящих газов.

18 Составьте протокол технического обслуживания.

8 ПОМОЩЬ ПРИ НЕИСПРАВНОСТЯХ

⚠ ОПАСНОСТЬ

Опасность поражения электрическим током!

– Перед выполнением работ на токоведущих частях следует отключить напряжение питания от прибора!

⚠ ОПАСНОСТЬ

Опасность получения травм!

Горелочные головки имеют острые края.

– Проверку горелки должен производить только специально подготовленный и обученный персонал.

→ Если при проверке горелки неисправность не обнаруживается, следует произвести ее поиск соответственно Руководству по эксплуатации автомата управления горелкой.

? Неисправность

! Причина

- Устранение

? Горелка не запускается.

! Клапаны не открываются.

- Проверьте напряжение питания и электроподключение.

! Автомат контроля герметичности сигнализирует неисправность.

- Проверьте герметичность клапанов.
- Соблюдайте Руководство по эксплуатации автомата контроля герметичности.

! Воздушные клапаны не перемещаются в положение минимальной мощности.

- Проконтролируйте импульсные линии.

! Давление на входе газа слишком низкое.

- Проверьте фильтр на загрязнение.
- Проверьте подачу газа.

! Давление на входе воздуха слишком низкое.

- Проверьте вентилятор и подачу воздуха.

! Давление газа и воздуха на горелке слишком низкое.

- Проверьте дроссельные элементы.
- Проверьте/настройте пусковой расход газа, см. Руководство по эксплуатации электромагнитного клапана.

! Автомат управления горелкой неисправен.

- Проверьте предохранитель прибора.

- Соблюдайте Руководство по эксплуатации автомата управления горелкой.

! Автомат управления горелкой сигнализирует неисправность.

- Проверьте ионизационный кабель!
- Проверьте ток ионизации. Ток ионизации не менее 5 мкА – сигнал стабильный.
- Проверьте качество заземления горелки.
- Соблюдайте Руководство по эксплуатации автомата управления горелкой.

! Не образуется искра розжига.

- Проверьте кабель розжига.
- Проверьте напряжение питания и электроподключение.
- Проверьте качество заземления горелки.
- Проверьте электроды – см стр. 10 (7 Техническое обслуживание).

! Дефектный изолятор на электроде, искра розжига проскакивает неправильно.

- Проверьте электроды.

? Происходит аварийное отключение горелки при безаварийном функционировании в режиме нормальной работы.

! Неправильные настройки расходов газа и воздуха.

- Проверьте перепад давлений газа и воздуха.

! Автомат управления горелкой сигнализирует неисправность.

- Проверьте ионизационный кабель!
- Проверьте ток ионизации. Ток ионизации не менее 5 мкА – сигнал стабильный.

! Загрязнена горелочная головка.

- Очистите отверстия для газа, воздуха и воздушные канавки завихрителя.
- Удалите отложения.

! Чрезмерно большие колебания давления внутри топki.

- По вопросам способов регулировки обратитесь в Honeywell Kromschröder.

9 ПРИНАДЛЕЖНОСТИ

9.1 Керамическая паста

Для предотвращения образования холодной сварки на местах болтовых соединений после замены узлов горелки.

Артикул: 050120009.

9.2 Адаптерный комплект

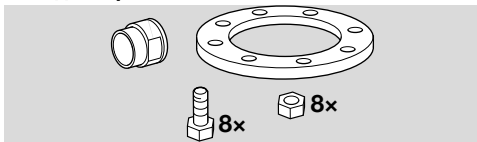

Для подключения ZIC к соединениям NPT/ANSI.

Горелка	Адаптерный комплект	Артикул
ZIO 165	BR 165 NPT	74922636
ZIO 200	BR 200 NPT	74922637

Адаптерный комплект для ZIOW по запросу.

9.3 Комплект сопел

→ По запросу для подключения встроенных пилотных горелок к соединению с резьбой NPT.

10 ТЕХНИЧЕСКИЕ ХАРАКТЕРИСТИКИ

Входное давление газа и входное давление воздуха в каждом случае в зависимости от применения и типа газа.

Давление газа и воздуха:

см. диаграммы горелки на www.docuthek.com. При давлении воздуха > 100 мбар (39,4 "WC) (напр. противодавление в печи) по запросу поставляются специальные уплотнения.

Диаграммы расхода горелки:

веб-приложение для диаграмм расхода горелки можно найти на сайте www.adlatus.org.

Виды газа:

природный газ, сжиженный газ (газообразный), коксовый газ, городской газ и низкокалорийный газ; для других газов по запросу.

Воздух для горения:

воздух должен быть при любых температурных условиях сухим и чистым и не содержать конденсата.

Монтажная длина:

от 100 до 500 мм (от 3,9 до 19,7 дюйма) либо от 50 до 450 мм (от 2 до 17,7 дюйма), изменение длины с шагом 100 мм (3,94 дюйма) (прочие длины по запросу).

Тип регулирования:

ступенчатое: вкл/выкл, плавное: постоянное значение λ.

Контроль пламени:

с помощью ионизационного электрода (УФ датчик опциональный).

Розжиг:

прямой, электрический, опционально с помощью пилотной горелки.

Температура хранения: от -20 до +40 °C (от -4 до +104 °F).

Корпус горелки:

ZIO: St,

ZIOW: St + внутренняя изоляция.

Узлы горелки преимущественно из нержавеющей специальной стали.

Условия окружающей среды:

от -20 °C до +180 °C (от 68 °F до 356 °F) (вне термообработывающей установки); не допускается образование конденсата, поверхности с

лакокрасочным покрытием могут подвергаться коррозии.

Максимальная температура печи:

ZIO(W) с горелочным камнем:

до 1600 °C (2912 °F),

ZIO с удлиненной горелочной трубой:

до 600 °C (1112 °F).

Максимальная температура воздуха:

ZIO: до 450 °C (842 °F),

ZIOW: до 600 °C (1112 °F).

10.1 Регламент REACH

только для ZIOW.

Информация по Регламенту REACH

№ 1907/2006 статья 33.

Изоляция содержит термостойкое керамическое волокно (RCF)/алюмосиликатную вату (ASW).

RCF/ASW находятся в списке веществ-кандидатов Регламента REACH № 1907/2006.

11 ЛОГИСТИКА

Транспортировка

Необходимо защищать прибор от внешних воздействий (толчков, ударов, вибраций).

Температура транспортировки: см. стр. 13 (10 Технические характеристики).

При транспортировке должны соблюдаться указанные условия окружающей среды.

Незамедлительно сообщайте о повреждениях прибора или упаковки во время транспортировки.

Проверяйте комплектность продукта.

Хранение

Температура хранения: см. стр. 13 (10 Технические характеристики).

При хранении должны соблюдаться указанные условия окружающей среды.

Длительность хранения: 6 месяцев в оригинальной упаковке до первого использования. При более длительном хранении соответственно сокращается общий срок службы.

12 УТИЛИЗАЦИЯ

Приборы с электронными компонентами:

Директива WEEE 2012/19/EU – директива об отходах электрического и электронного оборудования



— Продукт и его упаковка по истечении срока службы продукта (достижения количества переключений) подлежат сдаче в пункт вторсырья.

Прибор нельзя утилизировать вместе с обычными бытовыми отходами. Продукт не подлежит сжиганию.

По желанию, приборы, отслужившие свой срок, в соответствии с нормативами по утилизации отходов, могут быть вывезены производителем при поставке за счет продавца.

13 ДЕКЛАРАЦИЯ О СООТВЕТСТВИИ КОМПОНЕНТОВ

в соответствии с директивой 2006/42/EC, приложение II, № 1B

Изделие ZIO/ZIOW является частью машин в соответствии со статьей 2g и предназначено исключительно для монтажа на другие машины и иное оборудование или для поставки в качестве сборочных узлов других машин и иного оборудования.

В соответствии с Приложением I данной директивы применены и выполнены следующие основные требования по технике безопасности и охране здоровья:

Приложение I, статья 1.1.3, 1.1.5, 1.3.2, 1.3.4., 1.5.2, 1.7.4, 1.5.10.

Согласно приложению VII B разработана специальная техническая документация, которая может быть направлена в компетентные национальные органы в электронном виде по требованию.

Были применены следующие (гармонизированные) стандарты:

- EN 746-2:2010 – Оборудование термообрабатывающее промышленное. Требования безопасности к топкам и топливопроводящим системам
- EN ISO 12100:2010 – Безопасность машин. Общие принципы расчета. Оценка рисков и снижение рисков (ISO 12100:2010)

Выполнены следующие директивы ЕС:

RoHS II (2011/65/EU)

Часть машины разрешается вводить в эксплуатацию только в том случае, когда будет установлено, что машина, в которой установлено вышеуказанное изделие, соответствует требованиям Директивы о безопасности машин и оборудования (2006/42/EC).
Elster GmbH

Einbauerklärung
nach 2006/42/EG, Anhang II, Nr. 1B

/ Declaration of Incorporation
/ according to 2006/42/EC, Annex II No. 1B

Folgendes Produkt / The following product:

Bezeichnung: **Brenner für Gas**
Description: **Burner for gas**
Typenbezeichnung / Type: **BIG, BIGA, ZIG, BIC, BICA, ZIC, B10W, Z10W, B10C, B10CW, Z10C**
Markenname / Branding: **kron schroder**

ist eine unvollständige Maschine nach Artikel 2g und ausschließlich zum Einbau in oder zum Zusammenbau mit einer anderen Maschine oder Ausbaueinheit vorgesehen.
is a partly completed machine pursuant to Article 2g and is designed exclusively for installation in or assembly with another machine or other equipment.

Folgende grundlegende Sicherheits- und Gesundheitsschutzanforderungen gemäß Anhang I dieser Richtlinie zum Anwendung und wurden eingehalten:
The following essential health and safety requirements in accordance with Annex I of this Directive are applicable and have been fulfilled:

Anhang I, Artikel / Annex I, Article
1.1.3, 1.1.5, 1.2.3, 1.2.4, 1.5.2, 1.7.4, 1.8.10

Die speziellen technischen Unterlagen gemäß Anhang VII B wurden erstellt und werden der zuständigen nationalen Behörde auf Verlangen in elektronischer Form übermittelt.
The relevant technical documentation has been compiled in accordance with part B of Annex VII and will be sent to the relevant national authorities on request to a digital file.

Folgende (harmonisierte) Normen wurden angewandt: / The following (harmonized) standards have been applied:
EN 7462:2010 – Industrielle Thermoprozessanlagen: Sicherheitsanforderungen an Feuerungen und Brennerabflugsysteme
= industrial thermoprocessing equipment: Safety requirements for combustion and fuel handling systems
EN ISO 12100:2010 – Sicherheit von Maschinen – Allgemeine Gestaltungsrichtlinien – Risikoanalyse und Risikoreduktion (ISO 12100:2010)
= Safety of machinery – General principles for design – Risk assessment and risk reduction (ISO 12100:2010)

Folgende EU-Richtlinien wurden erfüllt: / The following EU directives are fulfilled:
RoHS II (2011/65/EU)
RoHS III (2015/863/EU)

Die unvollständige Maschine darf erst dann in Betrieb genommen werden, wenn festgestellt wurde, dass die Maschine, in der das oben beschriebene Produkt eingebaut werden soll, den Bestimmungen der Richtlinie für Maschinen (2006/42/EG) entspricht.
The partly completed machine may only be commissioned once it has been established that the machine into which the product mentioned above is to be incorporated complies with the provisions of the Machinery Directive 2006/42/EC.

Lotte (Böden)

10.07.2019
Datum / Date

M. Rieken, S. Escher
Konstrukteur / Designer

M. Rieken, S. Escher sind bevollmächtigt, die speziellen technischen Unterlagen gemäß Anhang VII B zusammenzustellen.
M. Rieken, S. Escher are authorized to compile the relevant technical documentation according to Annex VII B.

Elmar GmbH
Postfach 28 09
D-07053 Döbmitz
Steinweg 14 (Böden)
D-07054 Lützen (Böden)
Tel. +49 (0)341 12 14-0
Fax +49 (0)341 12 14-70
mailto:info@elmar.com
www.ziomechaniker.com

14 СЕРТИФИКАЦИЯ

14.1 Таможенный Союз ЕврАзЭС



Приборы ZIO соответствуют требованиям ТР Таможенного Союза ЕврАзЭС (Российская Федерация, Республика Беларусь, Республика Казахстан, Киргизская Республика, Республика Армения).

14.2 Директива RoHS в Китае

Директива об ограничении использования вредных веществ (RoHS) в Китае. Копия таблицы содержания компонентов (Disclosure Table China RoHS2) – см. сертификаты на сайте www.docuthek.com.

ДОПОЛНИТЕЛЬНАЯ ИНФОРМАЦИЯ

Ассортимент продукции Honeywell Thermal Solutions включает в себя продукты Honeywell Combustion Safety, Eclipse, Exothermics, Hauck, Kromschroder и Maxon. Для получения дополнительной информации о нашей продукции посетите веб-сайт ThermalSolutions.honeywell.com или свяжитесь с инженером отдела продаж Honeywell.

Elster GmbH
Strotheweg 1, D-49504 Lotte
Тел. +49 541 1214-0

hts.lotte@honeywell.com
www.kromschroeder.com
Централизованное управление сервисными операциями по всему миру:

Тел. +49 541 1214-365 или -555
hts.service.germany@honeywell.com

Дистрибьютор

ТОО "ENERGOGAZ"

Республика Казахстан, г. Алматы

Тел. +7 (727) 312 26 99

www.energogaz.kz
order@energogaz.kz

Перевод с немецкого языка

© 2022 Elster GmbH

Honeywell
krom
schröder